

# CLASSICS

**erpo**<sup>®</sup>  
Sitz. Kultur.



CL 500 Armlehne 50



# CL 500

# CLASSICS

## Armlehnen

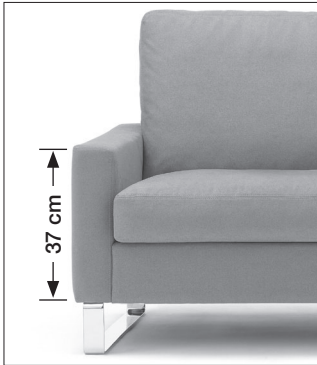

### Armlehne 50

10 cm Breite

37 cm Höhe

Armlehnerhöhung + 6 cm  
€ 52,- Mehrpreis pro  
Armlehne

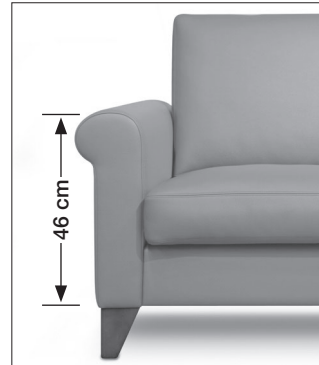

### Armlehne 83

16 cm Breite

46 cm Höhe

Preis siehe AL 85

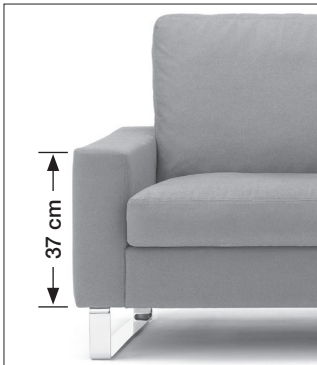

### Armlehne 53

13 cm Breite

37 cm Höhe

Armlehnerhöhung + 6 cm  
€ 52,- Mehrpreis pro  
Armlehne

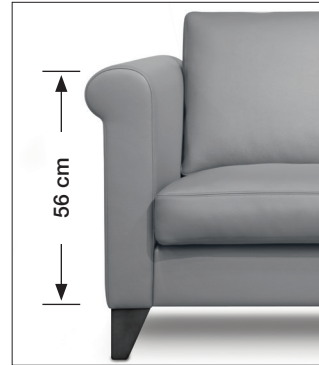

### Armlehne 85

16 cm Breite

56 cm Höhe

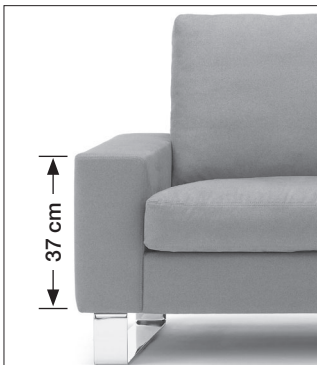

### Armlehne 56

16 cm Breite

37 cm Höhe

Armlehnerhöhung + 6 cm  
€ 52,- Mehrpreis pro  
Armlehne

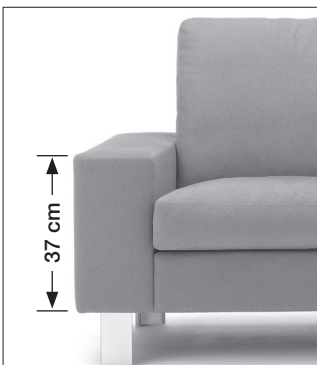

### Armlehne 57

21 cm Breite

37 cm Höhe

# CL 500

# CLASSICS

## Produktinformation

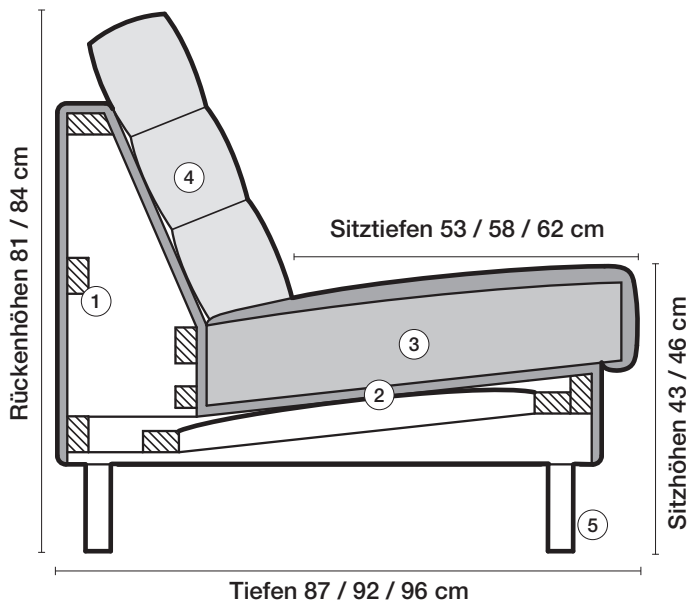

① **Gestell**  
Hartholzgestell aus Buche, gedübelt und verleimt.

② **Unterfederung**  
Stahlwellenunterfederung mit Spezialabdeckung aus hochwertigem Futterstoff.

③ **Sitzkissen**  
Daunencharakter  
Comfort SL  
Kaltschaumkombination  
Taschenfederkern  
Comfort Plus

④ **Rückenkissen**  
Daunencharakter  
Comfort SL  
Kaltschaumkombination

**Sitztiefen**  
Sitztiefe 53 cm  
Sitztiefe 58 cm  
Sitztiefe 62 cm

**Sitzhöhen**  
Sitzhöhe 43 cm  
Sitzhöhe 46 cm  
Sonderhöhen möglich

⑤ **Fussausführungen**

**Gestell** Hartholzgestell aus Buche, gedübelt und verleimt.

**Unterfederung** Stahlwellenunterfederung mit Spezialabdeckung und hochwertigem Futterstoff.

**Sitzkissen** **A Daunencharakter**  
Legere Ausführung in bewährter Kammerkissenverarbeitung und stabilisierendem Sitzkern aus Polyetherschaum RG 43. Füllung Polyschaumstäbchen mit hochwertigen Vliesfasern.

**B Comfort SL**  
Weiche besonders anpassungsfähige Ausführung mit stabilisierendem Sitzkern aus Polyetherschaum RG 42. Füllung Polyschaumstäbchen in bewährter Kammerkissenverarbeitung.

**C Kaltschaumkombination**  
Festere Ausführung aus hochwertiger Kaltschaumkombination. Formstabil durch festen Polyetherkern RG 43 und angenehm weicher Kaltschaumabdeckung RG 35.

**D Taschenfederkern mit Daunencharakter**  
Klassischer Sitzkomfort durch einzeln in Taschen eingenähte zylindrische Federkerne, die mit hochwertigem Kaltschaum RG 40 ummantelt sind. Legere Oberfläche durch bewährte Kammerkissenverarbeitung. Füllung Polyschaumstäbchen RG 40. **Aufpreis siehe Sonderanfertigungen.**

**G Comfort Plus**  
legere Ausführung in bewährter Stegmattenverarbeitung mit stabilisierendem Kern aus Kaltschaum RG 50. Füllung Polyschaumstäbchen mit hochwertigen Vliesfasern. **Aufpreis siehe Sonderanfertigungen.**

**Sitztiefen**  
**Sitztiefe 53 cm**  
**Sitztiefe 58 cm (Mehrpreis 8 %)**  
**Sitztiefe 62 cm (Mehrpreis 10 %)**

**Sitzhöhen**  
**Sitzhöhe 43 cm**  
**Sitzhöhe 46 cm**  
**Durch Verlängerung der Füße (ohne Aufpreis).**

**Bitte Sitztiefe und Sitzhöhe bei der Bestellung unbedingt angeben.**

**Rückenkissen** **A Daunencharakter**  
Legere Ausführung in bewährter Kammerkissenverarbeitung. Füllung aus Polyschaumstäbchen und hochwertigen Vliesfasern.

**B Comfort SL**  
Weiche besonders anpassungsfähige Ausführung in bewährter Kammerkissen-Verarbeitung. Füllung aus hochwertigen Vliesfaserkugeln.

**C Kaltschaum**  
Formstabiler Kern aus hochwertigem Kaltschaum RG 50. Abdeckung aus Polyetherschaum RG 20 mit Vlieskaschierung.

## Füsse



Fuss Aluminiumguss oval, 37 x 25 mm,  
**CL7:** 125 mm hoch für **Sitzhöhe 43 cm**  
**CL75:** 155 mm hoch für **Sitzhöhe 46 cm**  
**hochglanz poliert, matt poliert oder schwarz matt pulverbeschichtet**

**CL 7/75**



Holzfuß mit Chromgleiter, Ø 50 mm Buche natur oder in allen Erpo Basisfarben. Sonderfarben gegen Aufpreis.  
**CL12:** 130 mm hoch für **Sitzhöhe 43 cm**  
**CL125:** 160 mm hoch für **Sitzhöhe 46 cm**  
**CL126:** 180 mm hoch für **Sitzhöhe 48 cm**

**CL 12 / 125 / 126**



Holzfuß Buche mit Chromplatte, 92 x 92 mm Buche natur oder in allen Erpo Basisfarben. Sonderfarben gegen Aufpreis.  
**CL23:** 130 mm hoch für **Sitzhöhe 43 cm**  
**CL235:** 160 mm hoch für **Sitzhöhe 46 cm**

für die Armlehnen:  
 AL 50, 83, 85

**CL 23 / 235**



Holzfuß Buche mit Chromplatte, 112 x 112 mm Buche natur oder in allen Erpo Basisfarben. Sonderfarben gegen Aufpreis.  
**CL24:** 130 mm hoch für **Sitzhöhe 43 cm**  
**CL245:** 160 mm hoch für **Sitzhöhe 46 cm**

für die Armlehne:  
 AL 53

**CL 24 / 245**



Holzfuß Buche mit Chromplatte, 142 x 142 mm Buche natur oder in allen Erpo Basisfarben. Sonderfarben gegen Aufpreis.  
**CL26:** 130 mm hoch für **Sitzhöhe 43 cm**  
**CL265:** 160 mm hoch für **Sitzhöhe 46 cm**

für die Armlehnen:  
 AL 56, 57

**CL 26 / 265**



Metallfuß rund, Ø 40 mm **hochglanz verchromt oder matt verchromt**  
**CL30:** 130 mm hoch für **Sitzhöhe 43 cm**  
**CL305:** 160 mm hoch für **Sitzhöhe 46 cm**

**CL 30 / 305**



Metall Flachstahl, hochglanz verchromt  
**CL35:** 130 mm hoch für **Sitzhöhe 43 cm**  
**CL355:** 160 mm hoch für **Sitzhöhe 46 cm**

**CL 35 / 355**



Holzfuß Buche rund, Ø 60 mm Buche natur, Eiche natur oder in allen Erpo Basisfarben. Sonderfarben gegen Aufpreis.  
**CL40:** 130 mm hoch für **Sitzhöhe 43 cm**  
**CL405:** 160 mm hoch für **Sitzhöhe 46 cm**  
**CL406:** 180 mm hoch für **Sitzhöhe 48 cm**

**CL 40 / 405 / 406**



Holzfuß Buche, 90 x 90 mm, Buche natur, Eiche natur oder in allen Erpo Basisfarben. Sonderfarben gegen Aufpreis.  
**CL48:** 130 mm hoch für **Sitzhöhe 43 cm**  
**CL485:** 160 mm hoch für **Sitzhöhe 46 cm**

**CL 48 / 485**



Metallfuß rund, Ø 60 mm **hochglanz verchromt oder matt verchromt**  
**CL50:** 130 mm hoch für **Sitzhöhe 43 cm**  
**CL505:** 160 mm hoch für **Sitzhöhe 46 cm**  
**CL506:** 180 mm hoch für **Sitzhöhe 48 cm**

**CL 50 / 505 / 506**



Metallfuß diagonal angeordnet, Ø 30-44 mm **hochglanz verchromt, matt verchromt oder schwarz matt pulverbeschichtet**  
**CL57:** 130 mm hoch für **Sitzhöhe 43 cm**  
**CL575:** 160 mm hoch für **Sitzhöhe 46 cm**

für die Armlehnen:  
 AL 53, 56

**CL 57 / 575**



Fuss Aluminiumguss oval, **hochglanz poliert oder schwarz matt pulverbeschichtet** Ø 16-29 mm  
**CL59:** 130 mm hoch für **Sitzhöhe 43 cm**  
**CL595:** 160 mm hoch für **Sitzhöhe 46 cm**  
 Bei Parkett kann dieser Fuss zu Abdrücken führen.

**CL 59 / 595**



Aluminium natur, Ø 40 mm  
**CL60:** 130 mm hoch für **Sitzhöhe 43 cm**  
**CL605:** 160 mm hoch für **Sitzhöhe 46 cm**

**CL 60 / 605**



Metallfuß rund, höhenverstellbar von 130 - 155 mm, für **Sitzhöhe 43 - 45 cm**, Ø 30 mm, **hochglanz verchromt oder pulverbeschichtet titanfarbig**. Sonderlackierung in allen RAL Farben gegen Aufpreis.

**CL 80**



Kufe Buche, 50 x 30 mm, **Für Sitzhöhe 43 oder 46 cm** Buche natur oder in allen Erpo Basisfarben, Sonderfarben gegen Aufpreis.

**Kufe 2**  
 Aufpreis pro Kufe  
 € 62,-



Metall quadratisch, 30 x 30 mm, 130 oder 150 mm hoch, für **Sitzhöhe 43 oder 45 cm**, **hochglanz verchromt oder matt verchromt**.

**Kufe 3**  
 Aufpreis pro Kufe  
 € 29,-



Metall Flachstahl, 50 mm breit, 130 oder 150 mm hoch, für **Sitzhöhe 43 oder 45 cm**, **hochglanz verchromt, matt verchromt oder schwarz matt pulverbeschichtet**. Kufe immer mittig unter Armlehne montiert.

**Kufe 5**  
 Aufpreis pro Kufe  
 € 37,- in chrom  
 € 60,- in schwarz



Metall Flachstahl, 80 mm breit, 130 oder 150 mm hoch, für **Sitzhöhe 43 oder 45 cm**, **hochglanz verchromt, matt verchromt oder schwarz matt pulverbeschichtet**. Kufe immer mittig unter Armlehne montiert.

**Kufe 8**  
 Aufpreis pro Kufe  
 € 50,- in chrom  
 € 75,- in schwarz

# CL 500 Armlehne 50, Breite 10 cm

# CLASSICS

## Produktumfang

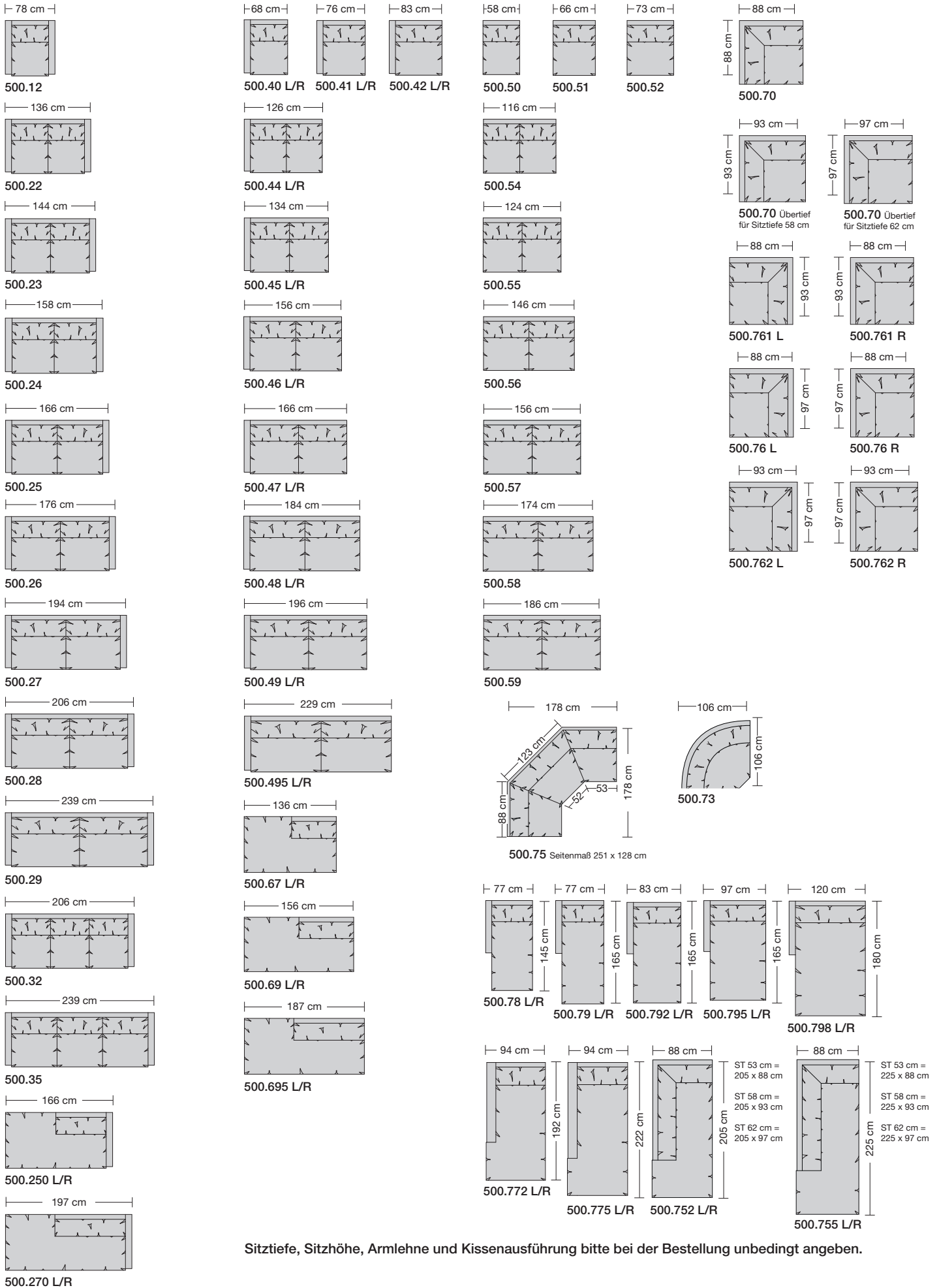

Sitztiefe, Sitzhöhe, Armlehne und Kissenführung bitte bei der Bestellung unbedingt angeben.

# CLASSICS

**erpo**<sup>®</sup>  
Sitz. Kultur.

## Fussstütze



CL 500

# Fussstütze

# CLASSICS



Optional können alle Classics Modelle (Ausnahme CL 150 und 860) mit einer unter dem Sitz integrierten, nach vorne ausziehbaren Fußstütze bestellt werden.

Bei den Typen 40; 41; 45; 50; 51 und 55 kann nie eine Fußstütze montiert werden.

Bei den Modellen CL 820, 830, 880, 970 und 990 sind zusätzlich die Typen 12; 14; 22; 23; 44 und 54 ausgeschlossen.

Bitte geben Sie bei der Bestellung an, wo die Position der Fussstütze sein soll.

Davor stehend links, rechts oder mittig.

Beim Einsatz einer Fussstütze ist eine breitere Blende notwendig. Bitte informieren Sie uns bei Ihrer Bestellung, ob die breitere Blende nur bei dem Sofa mit Fussstütze oder bei der kompletten Kommission geliefert werden soll.

Bei einer Eckkombination sind alle Elemente nur mit der breiteren Blende lieferbar.





## Kissen

- 100.900** 40 x 40 cm
- 100.902** 48 x 48 cm
- 100.908** 66 x 58 cm



## Rückenkissen

- 100.970** 66 x 25 x 58 cm



## Armlehnkissen

- 100.903** 40/35 x 55 x 6 cm
- 100.923** 40/35 x 60 x 6 cm
- 100.913** 40/35 x 64 x 6 cm
- 100.907** 41/36 x 56 x 6 cm
- 100.927** 41/36 x 61 x 6 cm
- 100.917** 41/36 x 65 x 6 cm



## Rückenkissen

- 100.971** 65 x 25 x 45 cm



## Armlehnkissen

- 100.904** 55 x 33 x 6 cm



## Rückenkissen

- 100.972** 65 x 25 x 45 cm



## Armlehnkissen

- 100.905** 45 x 45 x 6 cm
- 100.920** 51 x 46 x 5 cm
- 100.906** 50 x 50 x 6 cm
- 100.921** 60 x 46 x 5 cm
- 100.922** 56 x 46 x 5 cm
- 100.941** 66 x 61 x 6 cm

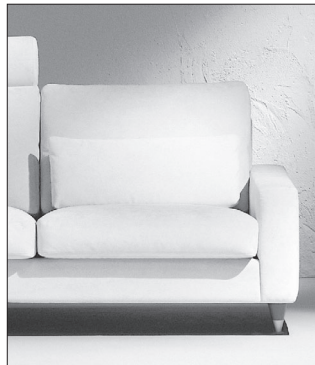

## Nierenkissen

- 100.961** 44 x 26 cm
- 100.962** 54 x 26 cm
- 100.963** 62 x 26 cm
- 100.964** 66 x 26 cm
- 100.965** 73 x 26 cm
- 100.966** 87 x 26 cm



## Kissen mit Rautensteppung

- 100.980** 40 x 40 cm
- 100.982** 48 x 48 cm
- 100.985** 45 x 45 x 6 cm
- 100.986** 50 x 50 x 6 cm

# CLASSICS

**erpo**<sup>®</sup>  
Sitz. Kultur.

## Hocker



CL 100



CL 150



CL 500 mit Kufe 5



CL 150 Rundhocker



CL 500 mit Fuß CL 50